

Panasonic

Digitale draadloze telefoon

Modelnr. **KX-TCD455NL**

Beknopte handleiding

Dankzij deze beknopte handleiding leert u snel de voornaamste functies en de basisbediening van deze telefoon kennen. Lees de bedieningsinstructies voor verdere informatie.

Installatie

◆◆ Aansluiten

Sluit de wisselstroomadapter en het telefoonsnoer aan in de volgorde **1, 2, 3, 4**.

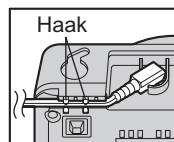

Klem het snoer van de wisselstroomadapter vast om te voorkomen dat het losraakt.

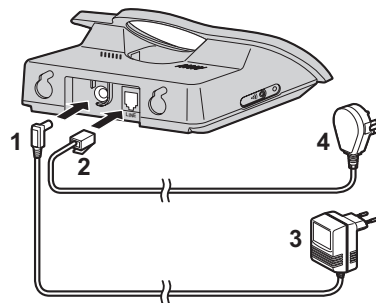

De wisselstroomadapter moet altijd aangesloten zijn (het is normaal dat de adapter warm aanvoelt tijdens het gebruik).

- Sluit nooit telefoonsnoeren aan tijdens een onweer.

◆◆ Batterijen installeren

Zorg ervoor dat de batterijen worden geplaatst zoals aangegeven. Het ⊖ deel moet eerst worden geplaatst.

Sluit het deksel zoals aangegeven door de pijl.

- Wanneer u de batterijen vervangt, moet u de ⊕ kant eerst verwijderen.

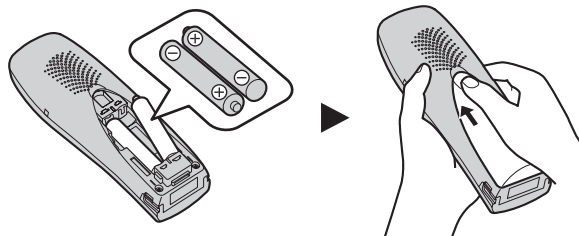

Plaats van de bedieningstoetsen

◆◆ Handset

Achterzijde

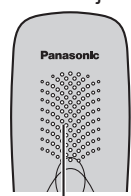

Luidspreker

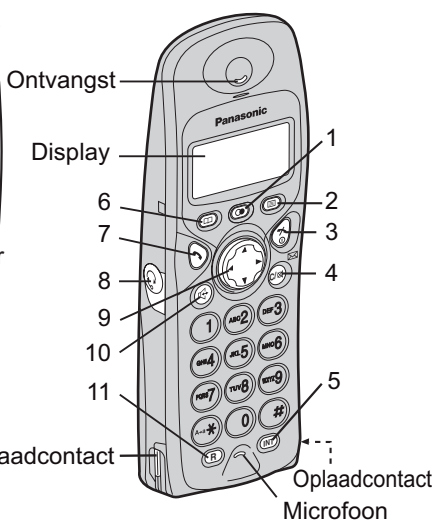

Ontvangst

Display

Oplaadcontact

Oplaadcontact
Microfoon

- 1 - HERHAAL/PAUZE-toets
- 2 - MENU/OK-toets
- 3 - AAN/UIT-toets
- 4 - WISSEN/MAILEN/STIL-toets
- 5 - INTERCOM-toets
- 6 - TELEFOONBOEK-toets
- 7 - SPREK-toets
- 8 - Aansluiting koptelefoon
- 9 - Navigatietoets
- 10 - SPEAKERPHONE-toets
- 11 - R-toets (Recall)

◆◆ Basisstation

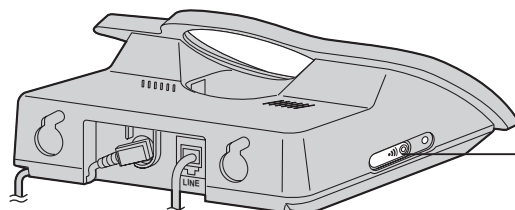

OPROEP-toets
en-indicator

◆◆ Handset Display

- | | |
|--|--|
| Binnen bereik van een basisstation | Gespreksverbod aan |
| Buiten bereik/geen registratie/
geen stroom op basisstation | Direct kiezen aan |
| Oproepen | Toetsblokkering aan |
| Gesprekken beginnen of beantwoorden | Pictogram SMS-mail |
| Batterijen bijna leeg. | Er is een SMS-mail (tekstbericht)
aangekomen. Als de LED snel
knippert, is het SMS-geheugen vol. |
| Batterijen volledig opgeladen. | |























Instelmenu voor handset

Hierna wordt de structuur van het instelmenu voor de handset getoond. Om het gewenste item te zoeken, druk op **OMHOOG** of **OMLAAG**. Om het gewenste item te kiezen, druk op **RECHTS**.

De letters in deze structuur verschillen van het werkelijke display op de handset. Om het eerste menu te selecteren, druk op .

1e menu	2e menu	3e menu
SMS berichten		
Tel.Boek Invoer		
Handset instel.	Wekker	Wekker instel.
		Wekker AAN/UIT
	Bel instel.	Belvolume
		Ext. Belritme
		Int. Belritme
		Oproeptype
		Wekkersignaal
		Belgrp. Sig.
	Toonsign. instel	Toetssignaal
		Wachttoon
		Buiten Bereik
		Batt. Leeg Sig.
	Display instel.	Standby Display
		Gespreksdisplay
		Kies Taal
	Kiesbeperking	Gespreksverbod
		Snelkiezen
		SnelkiesAAN/UIT
	Overige instel.	PIN Wijzigen
		Aut. Opr. aann.
		W/T Setting
		Batterij Type
	Aan/Afmelden	H/set Aanmelden
		Afmelden Basis
	Kies Basis	Automatisch
		Basis 1
		...
		Basis 4
	Reset Handset	PIN Handset

Bediening

Functie	Handeling
In-/uitschakelen	Druk op  langer dan 2 seconden in.
Een gesprek beginnen	Druk op  en kies het nummer.
Een gesprek beantwoorden	Druk op  .
Een gesprek beëindigen	Druk op  .
Toetsblokkering Aan/Uit	Druk op  langer dan 2 seconden in.
Laatst gekozen nummer herhalen	Druk op  en  .
Herhalen met de herhaallijst	Druk op  en  om een nummer te kiezen en  .
Naam en telefoonnummer opslaan	Druk op  en  om een nummer te kiezen en  voer naam in en  voer telefoonnummer in en  om privénummer te zoeken "UIT" en  .
Bellen met behulp van het telefoonboek	Druk op  en  om een nummer te kiezen en  .
Luidsprekervolume	Druk op  tijdens een gesprek.
Terugbellen	Druk op  om een nummer te kiezen en  .

SMS-functie (Tekstbericht)

U kunt tekstberichten verzenden en ontvangen tussen andere vaste en mobiele telefoons die ook een compatibele SMS-functie en een netwerk hebben.

De SMS-functie is enkel beschikbaar als u hebt ingeschreven op nummerherkenning.

De telefoon heeft 5 invoermodi. "LetterWise®" is de standaard modus. "LetterWise®" is een vorm van voorspellende tekst en vermindert het aantal toetsen dat moet worden ingedrukt voor de invoer van tekst. Deze voorspellende tekstmethode verschilt enigszins van de meeste methoden gebruikt bij GSM's. Zie hoofdstuk "SMS-functie" in de Richtlijnen voor meer informatie.



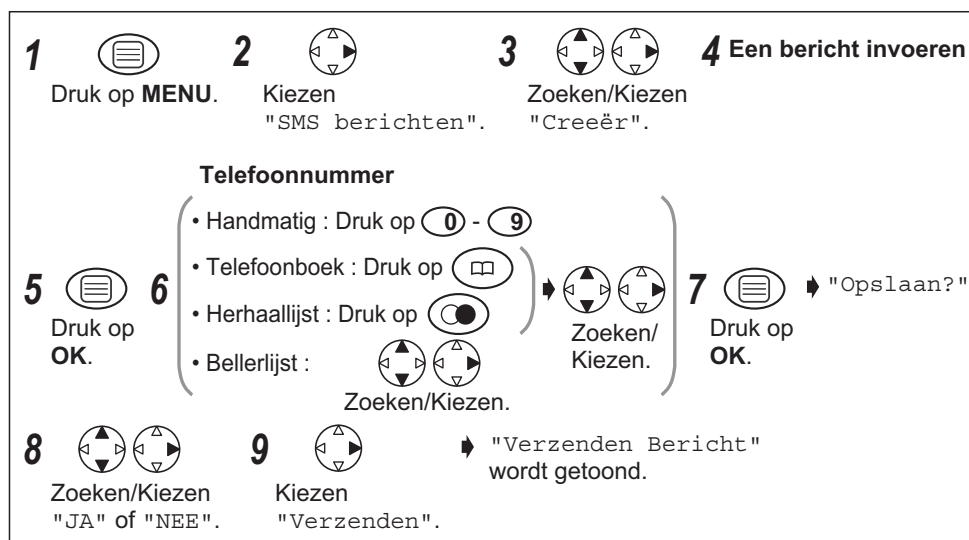



◆◆ Nieuwe berichten schrijven en verzenden



◆◆ Een tekstbericht ontvangen





Wanneer u een nieuw bericht ontvangt, knippert het symbool  op het display in de standbymodus en er klinkt een toonsignaal.

◆◆ Een bericht lezen/weergeven in de inkomende lijst

1	 Druk op MENU . ^{*1}	➔	 Kiezen	➔	 Kiezen
	OF		"SMS berichten".		"Ontvang Lijst".
	 Druk op MAILEN .				
2	 Schuif door de lijst met inkomende berichten.	3	 Selecteer de gewenste gegevens van de zender.		

*1 Als "Nieuwe SMS Ontvangen" verschijnt, druk dan tweemaal op **MENU**.

◆◆ In deze bedieningsinstructies gebruikte symbolen

Symbol	Betekenis
	Om het gewenste item te zoeken, druk op OMHOOG of OMLAAG .
	Om het gewenste item te kiezen, druk op RECHTS .
 	Om het gewenste item te zoeken en vervolgens te kiezen, druk op OMHOOG of OMLAAG en dan op RECHTS .
	Om de cursor naar rechts of naar links te verplaatsen, druk op RECHTS of LINKS .
➔	Ga naar de volgende stap.
" "	De woorden tussen " " duiden de woorden op het display aan.